



CNC Drilling Machine

Centre De Perçage À Commande Numérique

CNC Boormachine

PRO  
SERIES

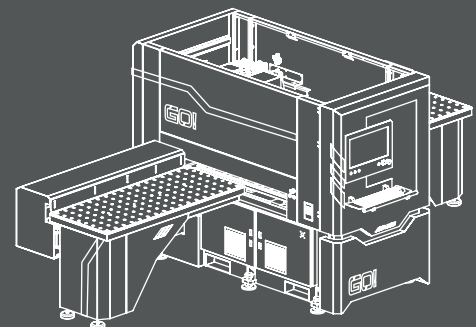

EN  
FR  
NL

GO!



Making its first overseas investment in the USA as the flagship of the Turkish woodworking machinery industry, AES continues to serve its customers in the North and South America through its center that was launched in Charlotte, North Carolina to provide sales and aftersales services.



En réalisant son premier investissement à l'étranger aux États-Unis en tant que fleuron de l'industrie turque des machines à bois, AES continue de servir ses clients en Amérique du Nord et du Sud par l'intermédiaire de son centre ouvert à Charlotte, en Caroline du Nord, pour fournir des services de vente et d'après-vente.



AES deed zijn eerste overzeese investering in de US als boegbeeld van de Turkse houtbewerkingsmachine industrie en blijft zijn klanten in Noord- en Zuid-Amerika bedienen via zijn vestiging die werd opgezet in Charlotte, North Carolina om verkoop- en aftersales-diensten te verlenen.



*your glock*

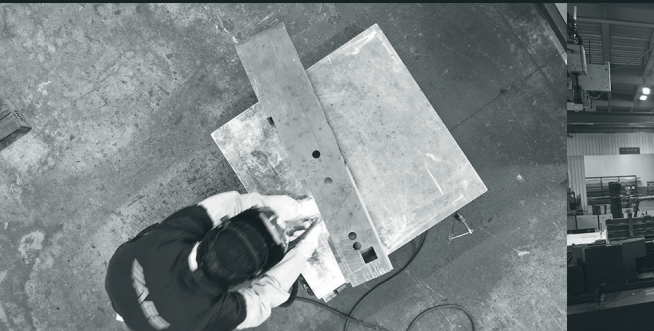

As part of its policy to expand its sales and aftersales service network on an ongoing basis, AES has incorporated its affiliate AES Europe in Bilzen, Belgium with a view to providing better sales and aftersales services as well as technical support to its customers in Europe

Dans le cadre de sa politique d'expansion permanente de son réseau de vente et de service après-vente, AES a constitué sa filiale AES Europe à Bilzen, en Belgique, en vue de fournir de meilleurs services de vente et d'après-vente ainsi qu'une assistance technique à ses clients en Europe.

AES heeft zijn vestiging AES Europa in Bilzen (België) opgericht om betere verkoop- en aftersalesdiensten en technische ondersteuning te bieden aan zijn klanten in Europa.

*Global partner*



AES Group; It grows with you with the goal of becoming a global brand and continues to produce and develop while growing. AES UK continues its Sales and After-Sales Service services in the UK, Ireland, Northern Ireland, Scotland and Wales regions.

Groupe AES ; Il grandit avec vous avec l'objectif de devenir une marque mondiale et continue à produire et à se développer tout en prospérant. AES UK poursuit ses activités de vente et de service après-vente au Royaume-Uni, en Irlande, en Irlande du Nord, en Écosse et au Pays de Galles.

AES Group; Groeit met u mee met als doel een wereldwijd merk te worden en tegelijkertijd blijft het produceren en ontwikkelen. AES VK zet zijn verkoop- en aftersalesdiensten voort in het Verenigd Koninkrijk, Ierland, Noord-Ierland, Schotland en Wales.

AES GROUP, which has re-defined the sector with the machines and designs it has developed in the Woodworking Machinery sector since the first day it was founded in 1989; It is the flag carrier company of Turkey in the sector. AES, which always continues to be your global partner with its high production capacity, expert staff, global sales and service network, grows with you and continues to develop while growing, with the centers it opened and the service network it established to become one of the world's leading manufacturers in line with its founding vision.

AES GROUP, qui a redéfini le secteur grâce aux machines et aux conceptions qu'il a développées dans le secteur des machines à bois depuis le premier jour de sa création en 1989 ; c'est l'entreprise porte-drapeau de la Turquie dans ce secteur. AES, qui continue toujours à être votre partenaire mondial avec sa grande capacité de production, son personnel expert, son réseau mondial de vente et de service, grandit avec vous et continue à se développer tout en prospérant, avec les centres qu'elle a ouverts et le réseau de service qu'elle a mis en place pour devenir l'un des principaux fabricants mondiaux, conformément à sa vision fondatrice.

AES GROUP, heeft de sector opnieuw gedefinieerd met de machines en ontwerpen die het heeft ontwikkeld in de houtbewerkingsmachine sector sinds de eerste dag dat het werd opgericht in 1989. AES Group is toonaangevend in de Turkse sector. AES, dat altijd uw wereldwijde partner blijft met zijn hoge productiecapaciteit, deskundig personeel, wereldwijde verkoop- en servicenetwerk, groeit met u mee en blijft zich ontwikkelen terwijl het groeit, met de vestigingen die het heeft geopend en het servicenetwerk dat het heeft opgezet om één van 's werelds toonaangevende fabrikanten te worden in lijn met zijn oprichtingsvisie.

PRO  
SERIES



Produce  
for a  
Sustainable  
Future



# Top quality professional solutions

Des solutions professionnelles de haute qualité  
*Professionele oplossingen van topkwaliteit*

# GO!

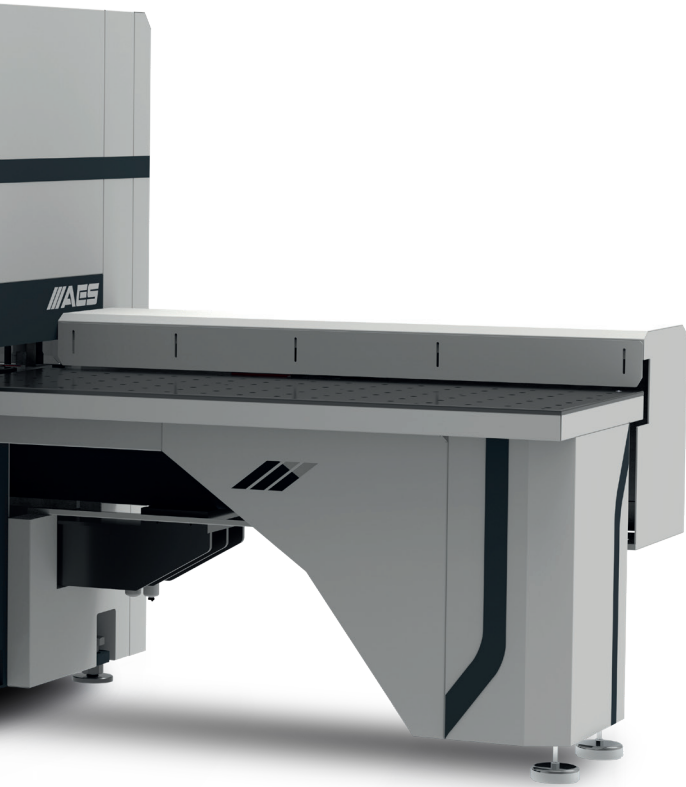

**1300**  
1300 x ∞ mm

**1300 M/S**  
1300 x ∞ mm

**1300 M/S ATC**  
1300 x ∞ mm

EN

PRO series machines are our product group that combines fast and precise result with energy saving in your mass production processes PRO Series, which offers economy and professionalism as a whole for developing and changing market conditions, was created by combining quality and performance in the R-D process with a cost-effective strategy taking into account your investment costs in production

FR

Les machines de la série PRO sont notre groupe de produits qui combinent des résultats rapides et précis avec des économies d'énergie dans vos processus de production de masse. La série PRO, qui offre économie et professionnalisme dans son ensemble pour les conditions de marché changeantes et en développement, a été créée en combinant la qualité et la performance dans le processus R-D avec une stratégie rentable tenant compte de vos coûts d'investissement dans la production.

NL

De PRO-serie machines is onze productgroep die snelle en nauwkeurige resultaten combineert met energiebesparing in uw massaproductieprocessen. De PRO-serie, die zuinigheid en professionaliteit als geheel biedt voor zijn ontwikkelende en veranderende marktomstandigheden, is gecreëerd door kwaliteit en prestaties in het R&D proces te combineren met een kosteneffectieve strategie die rekening houdt met uw investeringskosten in productie.

Models  
Modelos  
Modellen



# Challenge Your Performance

GO! CNC drilling machine is much more than a standard drilling machine with high operating speeds, excellent part accuracy and equipment that guarantees high-end performance. GO! In addition to standard drilling operations, it allows you to perform sizing, 3D surface treatment, special connection operations with aggregate in a single machine. With the parametric program running on the machine, you can implement your designs in the easiest way.

GO! La perceuse à commande numérique est bien plus qu'une perceuse, avec des vitesses de fonctionnement élevées, une excellente précision des pièces et des équipements qui garantissent des performances de haut niveau. GO! En plus des opérations de perçage standard, il permet d'effectuer le calibrage, le traitement de surface en 3D, des opérations de fabrication spéciales avec des agrégats dans une seule machine. Le programme paramétrique fonctionnant sur la machine, vous pouvez mettre en œuvre vos conceptions de la manière la plus simple qui soit.

GO! CNC boormachine is veel meer dan een standaard boormachine met hoge werksnelheden, uitstekende onderdeelnauwkeurigheid en apparatuur die topprestaties garandeert. GO! Naast standaard boorbewerkingen kunt u ook dimensionering, 3D oppervlaktebehandeling en speciale verbindingbewerkingen uitvoeren met aggregaat in één enkele machine. Met het parametrische programma dat op de machine draait, kunt u uw ontwerpen op de eenvoudigste manier implementeren.





KITCHEN



OFFICE  
FURNITURE



CLOSET ROOM



FURNITURE



KITCHEN



CABINET



BATHROOM



# Beyond your priorities

*Au-delà de vos priorités  
Overtreft uw prioriteiten*

## PERFECT RESULTS IN MILLING APPLICATIONS

### AU-DELÀ DE VOS PRIORITÉS

### PERFECTE RESULTATEN BIJ FREESTOEPASSINGEN

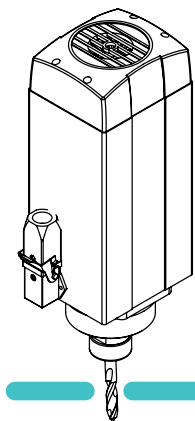

EN

With its high-performance spindle motor, it guarantees excellent results in all your routing applications, including 3D applications.

FR

Grâce à son moteur de broche haute performance, il garantit d'excellents résultats dans toutes vos applications de défonçage, y compris les applications 3D.

NL

Met zijn hoogwaardige spindelmotor zorgt het voor de beste resultaten met hoge snelheid en maximale precisie bij alle bewerkingstoepassingen, inclusief 3D.

## MULTIWAY USE WITH AUTOMATIC TOOL CHANGE UNIT

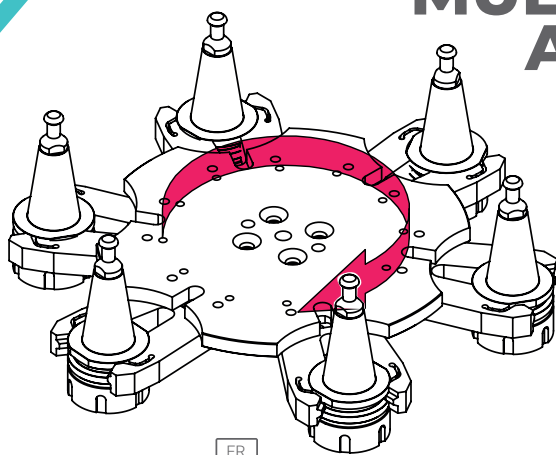

### UTILISATION MULTIDIRE CTIONNELLE AVEC UN CHANGEMENT D'OUTIL AUTOMATIQUE

MEERVOUDIG GEBRUIK MET  
AUTOMATISCHE  
GEREEDSCHAPSWISSELAAR

EN

Automatic tool change unit with 6 tool capacity keeps different types of tools ready for quick and easy change

FR

Grâce à son moteur de broche haute performance, il garantit d'excellents résultats dans toutes vos applications de défonçage, y compris les applications 3D.

NL

Automatische gereedschapswisselaar met capaciteit voor 6 gereedschappen houdt verschillende soorten gereedschap gereed om snel en eenvoudig te wisselen.



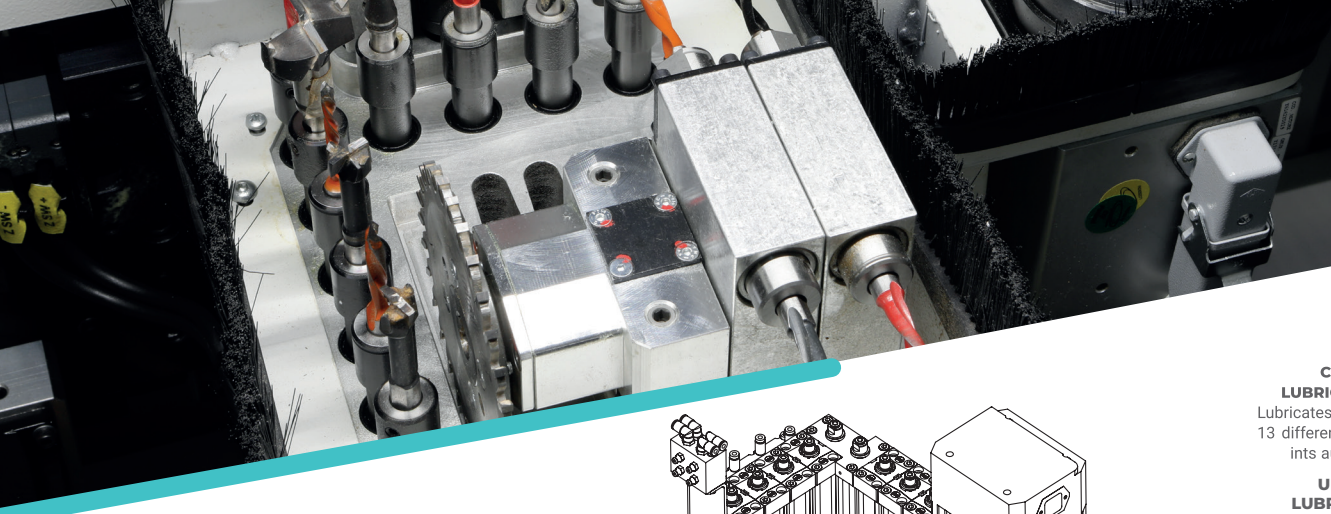

# BORING UNIT

## GRUPE DE PERÇAGE BOOR-UNIT

Shorten your lead time with customized drilling unit options

EN

Réduisez vos délais d'exécution grâce à notre groupe de perçage à mandrins indépendant pour réaliser des perçages simples ou multiples.

FR

Verkort uw doorlooptijd met booreenheden op maat.

NL

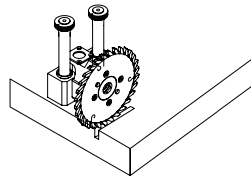
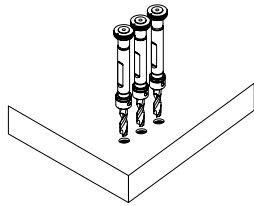
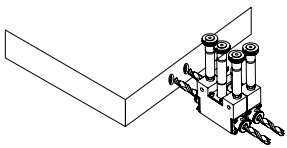
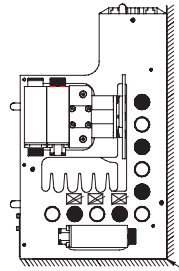
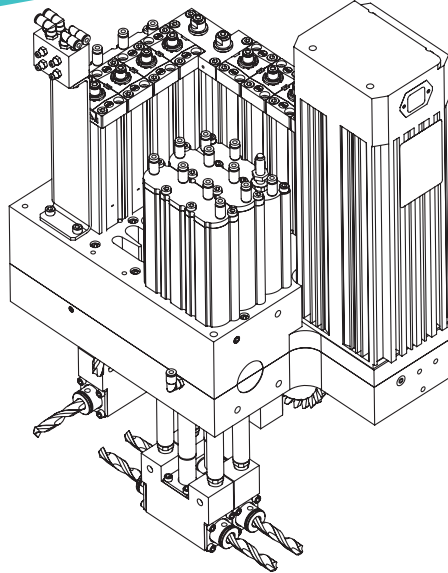

# PRECISE POSITIONING

## POSITIONNEMENT PRÉCIS NAUWKEURIGE POSITIONERING

EN

Perform the positioning of the part in the most precise way with the double gripper controller with the help of independent servo motors.

FR

Le contrôleur à double pince permet de positionner la pièce de la manière la plus précise possible à l'aide de servomoteurs indépendants.

NL

Positioneer het onderdeel op de meest nauwkeurige manier met het dubbele klemmensysteem, met behulp van onafhankelijke servomotoren.

➔ **Double Gripper**  
Double Pince  
Dubbele Klemmen



**CENTRAL LUBRICATION UNIT**  
Lubricates the machine at 13 different lubrication points automatically.

**UNITÉ DE LUBRIFICATION CENTRALISEE**  
Lubrification automatique des principaux composants dans 13 zones différentes.

**CENTRALE SMEERUNIT**  
Smeert automatisch de belangrijkste onderdelen in 13 verschillende zones.



**AXIS CONTROL WITH SERVO MOTORS**  
State of the art motors located on each axis ensure precise acceleration at high speed

**CONTRÔLE DES AXES**  
Des servomoteurs situés sur chaque axe assurent une accélération précise à grande vitesse.

**ASBEDIENING METSERVO MOTOREN**  
Geavanceerde motoren op elke as zorgen voor nauwkeurige acceleratie bij hoge snelheid.



**HIGH-QUALITY RACK & RAIL**  
Low-vibration, dynamic & high-quality rails and kre-mayer are used to provide the best results at high speeds.

**PATINS & RAILS DE HAUTE QUALITÉ**  
Des rails et crémaillère dynamiques de haute qualité, à faibles vibrations, sont utilisés pour obtenir les meilleurs résultats à des vitesses élevées.

**HOOGWAARDIG TANDHEUGEL AANDRIJVING**  
Voor de beste resultaten bij hoge snelheden worden trillingsarme, dynamische en hoogwaardige rails en tandheugels gebruikt.

# Designed for perfect Processing

Conçu pour un maintien parfait  
Ontworpen voor perfecte  
verwerking

EN

The upper pressure group and pressure cylinders enable precise processing by fixing parts in drilling and routing applications.

FR

Le groupe presseur supérieur composé de cylindres de pression permettent un maintien précis en fixant les pièces lors des usinages de perçage et de fraisage.

NL

De bovenste drukgroep en drukcilinders maken precieze bewerkingen mogelijk door onderdelen te fixeren bij boor- en freestoeppassingen.



EN

Process your different types of designs easily thanks to the 1300mm processing zone and the part feeding feature from both sides. Perform drilling and milling applications on 5 sides of the part

FR

Traitez facilement vos différents types de conception grâce à une zone de 1300 mm et à la fonction d'alimentation des pièces des deux côtés machine. Effectuez vos usinages de perçage et de fraisage sur les 5 faces de la pièce.

NL

Verwerk uw verschillen de soorten ontwerpen gemakkelijk dankzij de bewerkingszone van 1300 mm en de functie voor het aan beide zijden invoeren van onderdelen, voer boor- en freestoeppassingen uit aan 5 zijden van het onderdeel.

## WIDE MACHINING AREA

LARGE ZONE D'USINAGE

GROOT BEWERKINGSGBIED

## AIR FLOATING WORKING TABLE

TABLE A COUSSIN D'AIR

LUCHKUSSEN TAFEL





"As easy to use as a mobile phone"

"Aussi Facile À Utiliser Qu'un Téléphone Portable"

"Net Zo Gebruiksvriendelijk Als Een Mobiele Telefoon"

"The machine helps us to perform machining operations accurately by guiding us with warning messages."

"La machine nous aide à effectuer des opérations d'usinage avec précision en nous guidant à l'aide de messages d'informations"

"De machine helpt ons om bewerkingen zeer nauwkeurig uit te voeren door ons tijdig in te lichten met waarschuwingsberichten"

# NEXT GENERATION CNC CONTROL UNIT

## UNITÉ DE CONTRÔLE

### NIEUWE GENERATIE CNC CONTROLE-UNIT

EN

The next generation control unit is powered by a PC designed for industrial operations. It allows you to make your transactions quickly and easily without getting stuck.

FR

L'unité de contrôle de la prochaine génération est alimentée par un PC conçu pour les opérations industrielles. Il vous permet d'effectuer vos transferts rapidement et facilement sans vous retrouver bloqué.

NL

De nieuwe generatie controle-unit wordt aangedreven door een pc die is ontworpen voor industriële toepassingen. Hiermee kunt u uw transacties snel en eenvoudig uitvoeren zonder vast te lopen.



Our aftersales support team is always there for you when you need them thanks to the remote control feature of GO!

Notre équipe d'assistance après-vente est toujours là quand vous en avez besoin grâce à la fonction de contrôle à distance du GO!

Ons aftersales supportteam staat altijd voor u klaar wanneer u ze nodig hebt dankzij de op afstand bedienbare functie van GO!

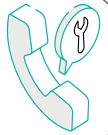

## USER FRIENDLY INTERFACE

### INTERFACE CONVIVIALE

### GEBRUIKERSVRIENDELIJKE INTERFACE

# 7

## LANGUAGE LANGUE

TAAL

TR / EN / AR / RU / ES / FR / NL



AES WOP

Design freely



## SIMPLY CREATE SMART DESIGNS

### CRÉER SIMPLEMENT DES CONCEPTIONS ELABOREES

EENVOUDIG SLIMME ONTWERPEN MAKEN

EN

With its parametric design feature, AES WOP CAD/CAM program has been prepared to meet all your design needs. Its easy-to-use interface and advanced features allow you to prepare flexible and fully functional designs.

FR

Grâce à sa fonction de conception paramétrique, le programme CAD/ CAM d'AES WOP a été préparé pour répondre à tous vos besoins. Son interface conviviale et ses fonctions avancées vous permettent de préparer des conceptions flexibles et entièrement fonctionnelles.

NL

Met zijn parametrische ontwerpfunctie is het AES WOP CAD/CAM-programma voorbereid om aan al uw ontwerpbehoeften te voldoen. Dankzij de gebruiksvriendelijke interface en geavanceerde functies kunt u flexibele en volledig functionele ontwerpen maken.

## PARAMETRIC LIBRARY

### BIBLIOTHÈQUE PARAMÉTRIQUE

BIBLIOTHEEK PARAMETERS

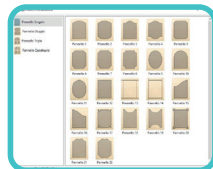

EN

Change your designs with one click with the parametric module. Save ready-made modules in your library and reuse. Complete the most difficult and complex drawings in minutes with its advanced parametric structure.

FR

Modifiez vos conceptions en un seul clic grâce au module paramétrique. Enregistrez des modules prêts à l'emploi dans votre bibliothèque et réutilisez-les. Réalisez les dessins les plus difficiles et les plus complexes en quelques minutes grâce à ces fonctions paramétriques avancées.

NL

Wijzig uw ontwerpen met één klik met de parametrische module. Sla kant-en-klare modules op in uw bibliotheek en hergebruik ze. Voltooi de moeilijkste en meest complexe tekeningen in enkele minuten met de geavanceerde parametrische structuur.

## MACHINE AND PARTS SIMULATION

### SIMULATIE VAN MACHINES EN ONDERDELEN

SIMULATION MACHINES ET PIÈCES

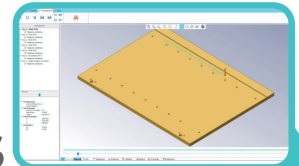

EN

With the machine and part simulation feature, check your designs before producing and minimize production errors.

FR

Grâce à la fonction de simulation, vérifiez vos conceptions avant de les produire et minimisez les erreurs de production.

NL

Met de simulatiefunctie voor machines en onderdelen kunt u uw ontwerpen controleren voordat u gaat produceren en productiefouten tot een minimum beperken.



DESIGN  
CONCEPTION  
ONTWERP



TRANSFER  
TRANSFERT  
OVBRENGEN



PRODUCE  
PRODUCTION  
PRODUCEREN

# TECHNICAL INFORMATION

## INFORMATIONS TECHNIQUES

## TECHNISCHE INFORMATIE

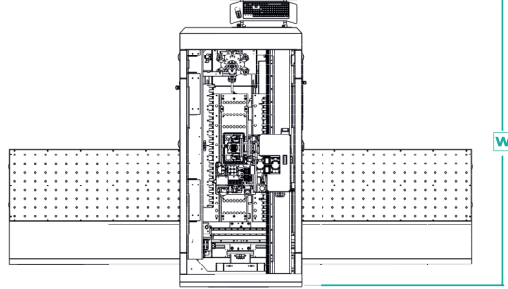
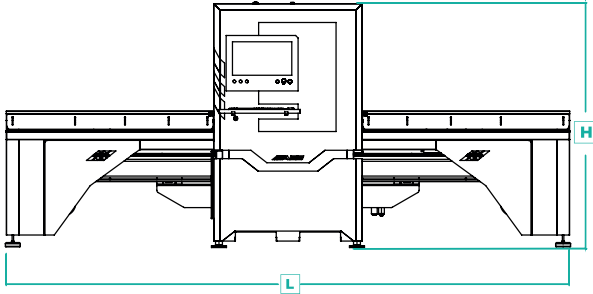

DIMENSIONS ÖLÇÜLER DIMENSIONES		L	W	H
GO! 1300	mm / inch	4510 / 177.5	2830 / 111.4	2200 / 86.6
GO! 1300 M/S	mm / inch			
GO! 1300 M/S ATC	mm / inch			

TECHNICAL INFORMATION TEKNİK ÖZELLİKLER ESPECIFICACIONES TECNICAS	GO! 1300	GO! 1300 M/S	GO! 1300 M/S ATC
X Axis Dimensions X Eksen Ölçüleri La medidas del eje X		160 mm 6.29"   ∞	
Y Axis Dimensions Y Eksen Ölçüleri La medidas del eje Y		50 mm - 1300 mm 1.96" - 51.18"	
Z Axis Distance Z Eksen Ölçüleri Z-As Afstand		6 - 60 mm 0.23" - 2.36"	
Boring Unit Çoklu Delik Ünitesi Unidad de Herramientas		10 V - 3x2H - 1S	
Spindle Motor Power Spindle Motor Gücü Spilmotorvermogen		5.5 kW (8 HP) ER32 Manuel	5.5 kW (8 HP) ISO 30 9 kW - 12HP HSK F63
Magazin Unit Magazin Ünitesi Unidad De Herramientas			6 Pcs
Axis Speeds Eksen Hızları Las velocidades del eje		100-100-20 m/min 3937-3937-787 IPM	
Software Yazılım Software		AES WOP	
Installed Power Kurulum Güçü Potencia Ins Talada	10 kW 13 HP	16 kW 21 HP	18 kW 24 HP
Weight(Aproximative) Ağırlık(Yaklaşık) El Peso(Aproximative)	2500 kg 5512 lbs	2600 kg 5732 lbs	2650 kg 5842 lbs

\* The technical specifications and drawings provided in the catalogue are non-binding. Stock images and drawings may contain optional equipment. AES Group reserves the right to make amendments without notice.

\* Les spécifications techniques, les images et les dessins figurant dans ce catalogue peuvent contenir des options. Toutes ces informations sont fournies à titre indicatif et n'engage pas le groupe AES. Le groupe AES se réserve le droit d'apporter des modifications sans préavis.

\* De technische specificaties en tekeningen in de catalogus zijn niet bindend. Stockafbeeldingen en tekeningen kunnen optionele uitrusting bevatten. AES Group behoudt zich het recht voor om zonder voorafgaande kennisgeving wijzigingen aan te brengen.



**24/7** 0850 22 77 **AES**  
**CALL CENTER**  
 CENTRO DE LLAMADAS

# ALWAYS WITH YOU TOUJOURS AVEC VOUS

ALTIJD MET U



**EN**  
 Our expert after-sales service staff is 24/7 at your service for all your needs. For your permanent satisfaction, it provides an accurate diagnosis and intervention to all your problems as soon as possible with both instant remote connection support and on-site service. AES GROUP protects your investments with after-sales services for uninterrupted production.

**FR**  
 Nos experts du service après-vente sont à votre disposition 24 heures sur 24, 7 jours sur 7, pour répondre à tous vos besoins. Pour votre satisfaction permanente, il fournit un diagnostic précis et une intervention à tous vos problèmes dans les plus brefs délais, à la fois par une connexion à distance instantanée et par un service sur site. AES GROUP protège vos investissements avec des services après-vente pour une production ininterrompue.

**NL**  
 Ons deskundig after-sales servicepersoneel staat 24/7 tot u dienst voor al uw behoeften. Voor uw permanente tevredenheid bieden zij zo snel mogelijk een nauwkeurige diagnose en interventie voor al uw problemen, met zowel onmiddellijke ondersteuning via verbinding op afstand als service ter plaatse. AES GROUP beschermt uw investeringen met after-sales diensten voor een ononderbroken productie.

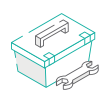

## REMOTE AND ON-SITE SERVICE SERVICES

SERVICES À DISTANCE ET SUR SITE

SERVICE OP AFSTAND EN OP LOCATIE



## TRAINING AND INSTALLATION SERVICES

SERVICES DE FORMATION ET D'INSTALLATION

TRAINING EN INSTALLATIE



## SPARE PARTS AND SALES SUPPORT

PIÈCES DE RECHANGE ET ASSISTANCE À LA VENTE

RESERVEONDERDELEN EN



## UNINTERRUPTED CONNECTION WITH WEB PLATFORM

CONNEXION ININTERROMPUE AVEC LA PLATE-FORME WEB

VERKOOPONDERSTEUNING

**CNC MACHINING CENTER (FLAT TABLE GROUP)**  
 CENTRE D'USINAGE CNC NESTING  
 CNC-BEWERKINGSCENTRUM (VLAKKE TAFELGROEP)

ULTRA  
SERIES U



▪ RAPTOR ULTRA



▪ EXTREME ULTRA

PRO  
SERIES P



▪ SUPER NOVA



▪ FLEXA PRO

**CNC MACHINING CENTER (CONSOLE TABLE GROUP)**  
 CENTRE D'USINAGE CNC  
 CNC-BEWERKINGSCENTRUM (CONSOLE TAFELGROEP)

ULTRA  
SERIES U



▪ VEGA ULTRA 5X



▪ VEGA ULTRA

PRO  
SERIES P



▪ VEGA 5X PRO



▪ VEGA PRO

**CNC DRILLING MACHINES**  
 CENTRE DE PERÇAGE À COMMANDE NUMÉRIQUE  
 CNC BOORMACHINES

ULTRA  
SERIES U



▪ GO! ULTRA

PRO  
SERIES P



▪ GO! 1300  
 ▪ GO! 1300 M/S  
 ▪ GO! 1300 M/S ATC



▪ SIRIUS 950  
 ▪ SIRIUS 950 M/S  
 ▪ SIRIUS 950 M/S ATC

**BEAM SAW MACHINES**  
 SCIES A PANNEAUX  
 BEAM ZAAGMACHINES

ULTRA  
SERIES U



▪ ALPHA PS 05  
 ▪ ALPHA PS 06



▪ ALPHA PS 03  
 ▪ ALPHA PS 04

PRO  
SERIES P



▪ BETA PS 03  
 ▪ BETA PS 04

**EDGE BANDING MACHINES**  
 PLAQUEUSE DE CHANTS  
 HOEKEN AANLIJMMACHINES

ULTRA  
SERIES U



▪ GAMMA ULTRA



▪ GAMMA MX

PRO  
SERIES P



▪ PRIMA 6M  
 ▪ PRIMA 5M



▪ GAMMA 7M  
 ▪ GAMMA 6M

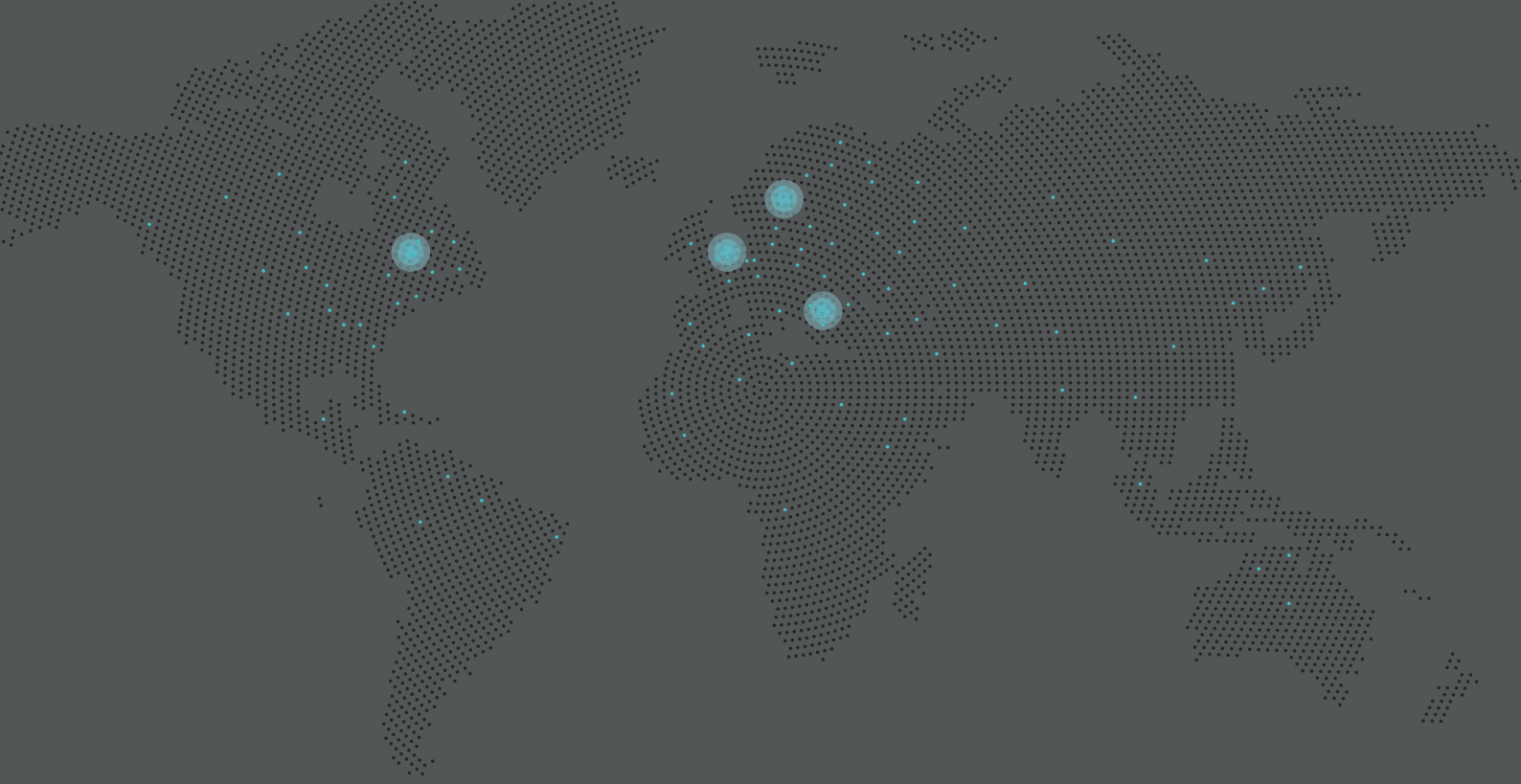

**AES HEADQUARTER**

NOSAB Şeftali Cd.  
118. Sk. No:4 Nilüfer  
16140 Bursa / TÜRKİYE

Tel : +90 224 443 33 90  
Fax : +90 224 443 29 65

info@aesgroup.com.tr  
www.aesgroup.com.tr



**AES EUROPE BVBA**

Kruisbosstraat  
2b2-6186, 3740  
Bilzen / BELGIUM

Tel : +32 89 81 1505  
Fax : +32 89 81 1505

info@aesgroupeurope.com  
www.aesgroupeurope.com



**AES AMERICA INC.**

4508-B Westinghouse  
Blvd.Charlotte, 28273  
NC USA

Tel : +1704 817 7037  
Fax : +1704 817 7036

info@aesgroupamerica.com  
www.aesgroupamerica.com



**AES GROUP MACHINERY UK LTD**

Unit 6, Dakota Business Park, Dakota  
Way, Burscough, Lancashire L40 8AF  
UNITED KINGDOM

Tel : +44 0800 083 8844  
Fax : +44 0800 083 8855

info@aesgroupukmachinery.co.uk  
www.aesgroupukmachinery.co.uk



www.aesgroup.com.tr